

# 英 語 (リスニング)

(解答番号  ~ )

## 第 1 問 (配点 25) 音声は 2 回流れます。

第 1 問は A と B の二つの部分に分かれています。

**A** 第 1 問 A は問 1 から問 4 までの 4 問です。英語を聞き、それぞれの内容と最もよく合っているものを、四つの選択肢(①~④)のうちから一つずつ選びなさい。

問 1

- ① The speaker does not want any juice.
- ② The speaker is asking for some juice.
- ③ The speaker is serving some juice.
- ④ The speaker will not drink any juice.

問 2

- ① The speaker wants to find the beach.
- ② The speaker wants to know about the beach.
- ③ The speaker wants to see a map of the beach.
- ④ The speaker wants to visit the beach.

問 3

- ① Yuji is living in Chiba.
- ② Yuji is studying in Chiba.
- ③ Yuji will begin his job next week.
- ④ Yuji will graduate next week.

問 4

- ① David gave the speaker ice cream today.
- ② David got ice cream from the speaker today.
- ③ David will get ice cream from the speaker today.
- ④ David will give the speaker ice cream today.

これで第1問Aは終わりです。

**B** 第1問Bは問5から問7までの3問です。英語を聞き、それぞれの内容ともよく合っている絵を、四つの選択肢(①~④)のうちから一つずつ選びなさい。

問5 5

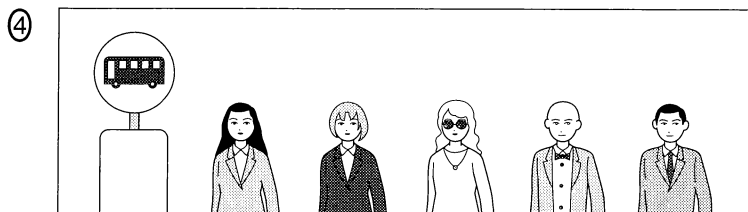
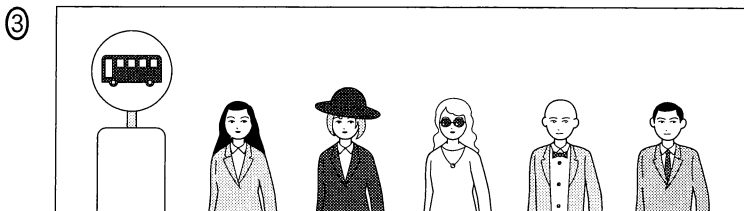
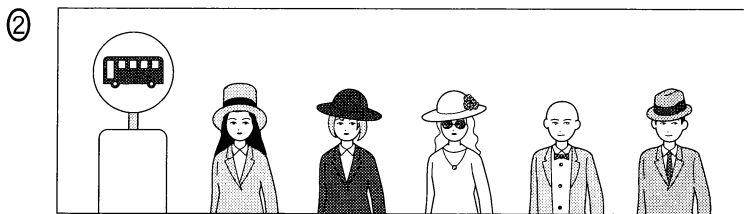
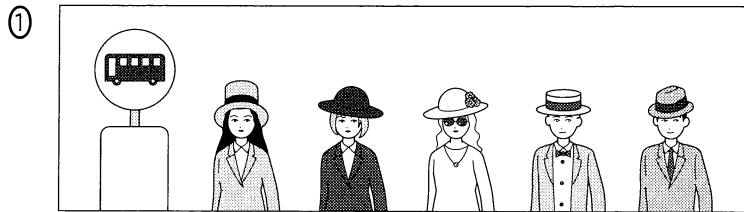

問 6

6

①

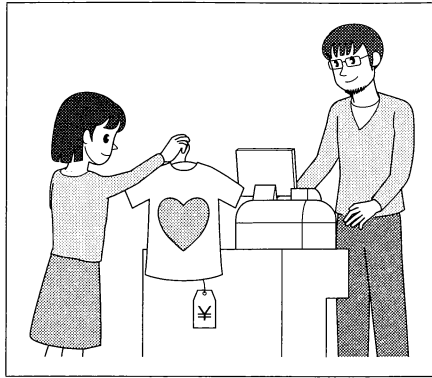

②

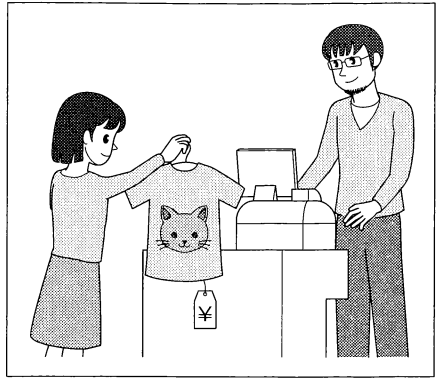

③

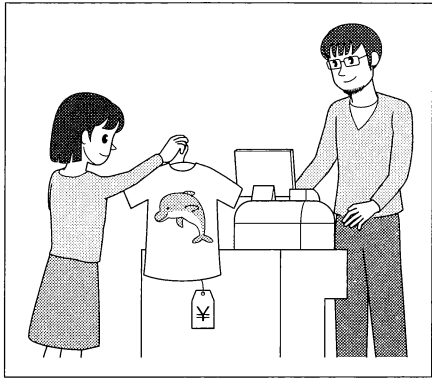

④

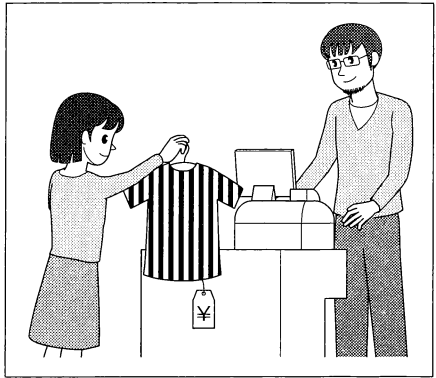

問 7

7

①

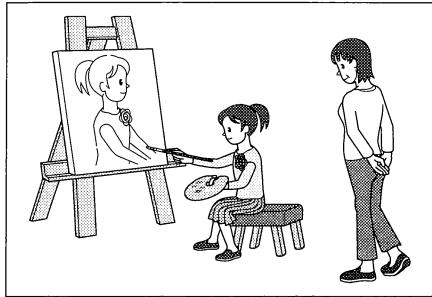

②

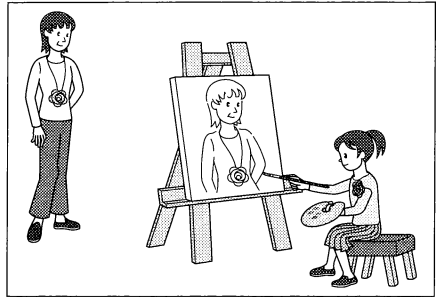

③

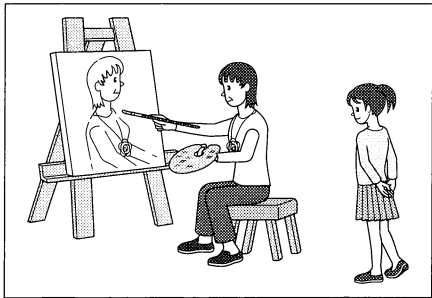

④

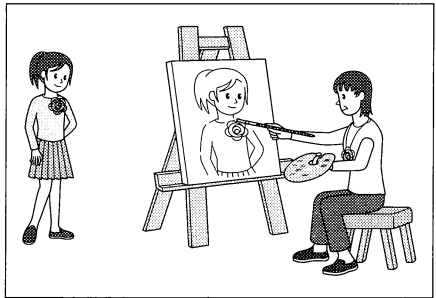

これで第1問Bは終わりです。

(下書き用紙)

リスニングの試験問題は次に続く。

第2問 (配点 16) 音声は2回流れます。

第2問は問8から問11までの4問です。それぞれの問いについて、対話の場面が日本語で書かれています。対話とそれについての問いを聞き、その答えとして最も適切なものを、四つの選択肢(①~④)のうちから一つずつ選びなさい。

問8 Mariaの水筒について話をしています。

8

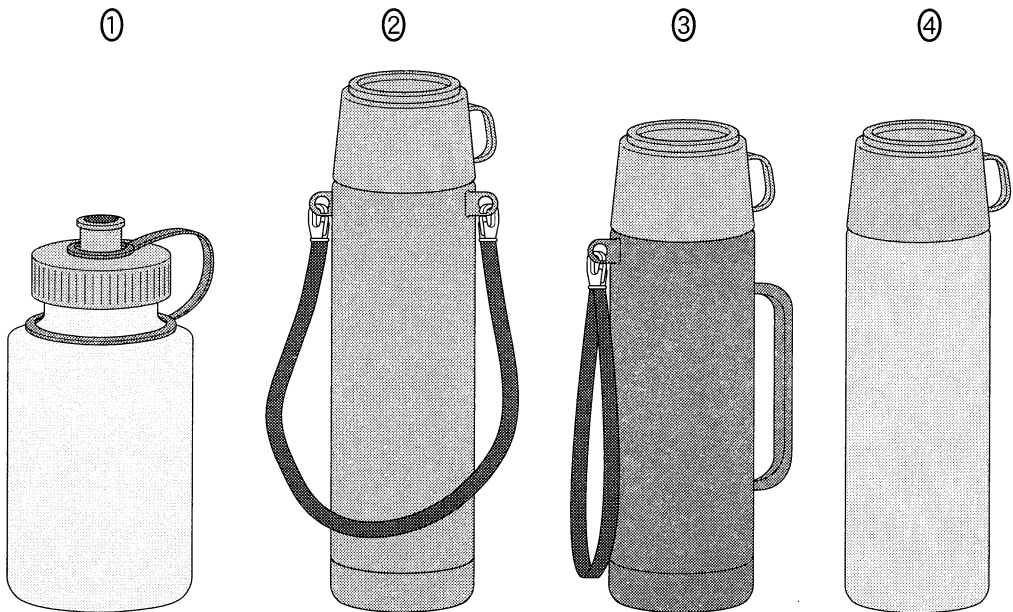

問 9 コンテストでどのロボットに投票するべきか、話をしています。

9

①

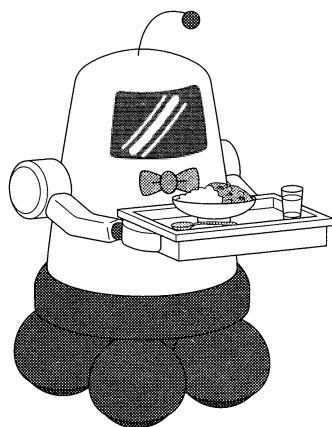

②

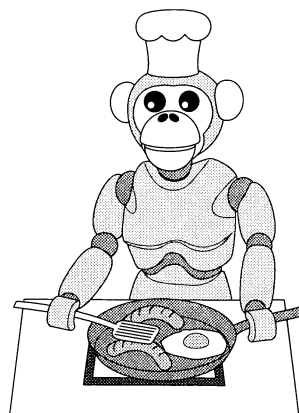

③

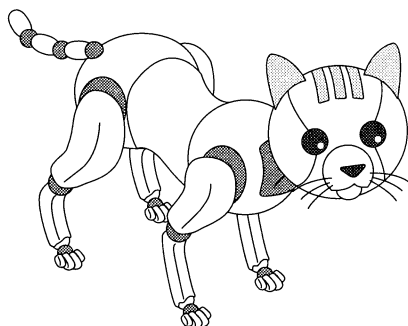

④

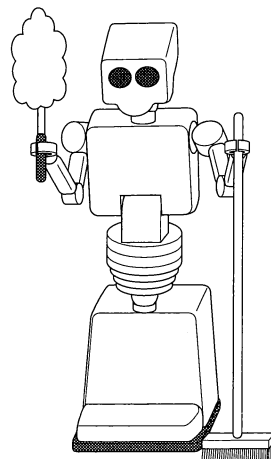



問10 父親が、夏の地域清掃に出かける娘と話をしています。

10

①

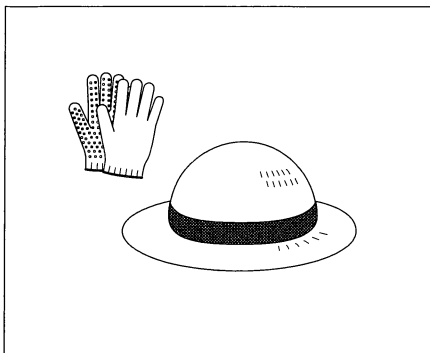

②

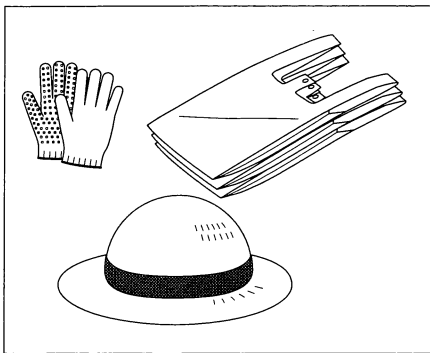

③

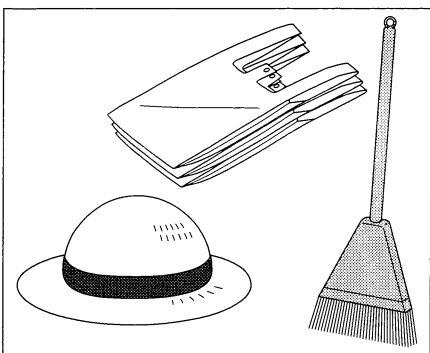

④

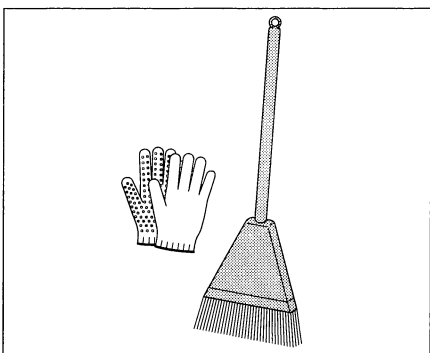

問11 車いすを使用している男性が駅員に質問をしています。 11

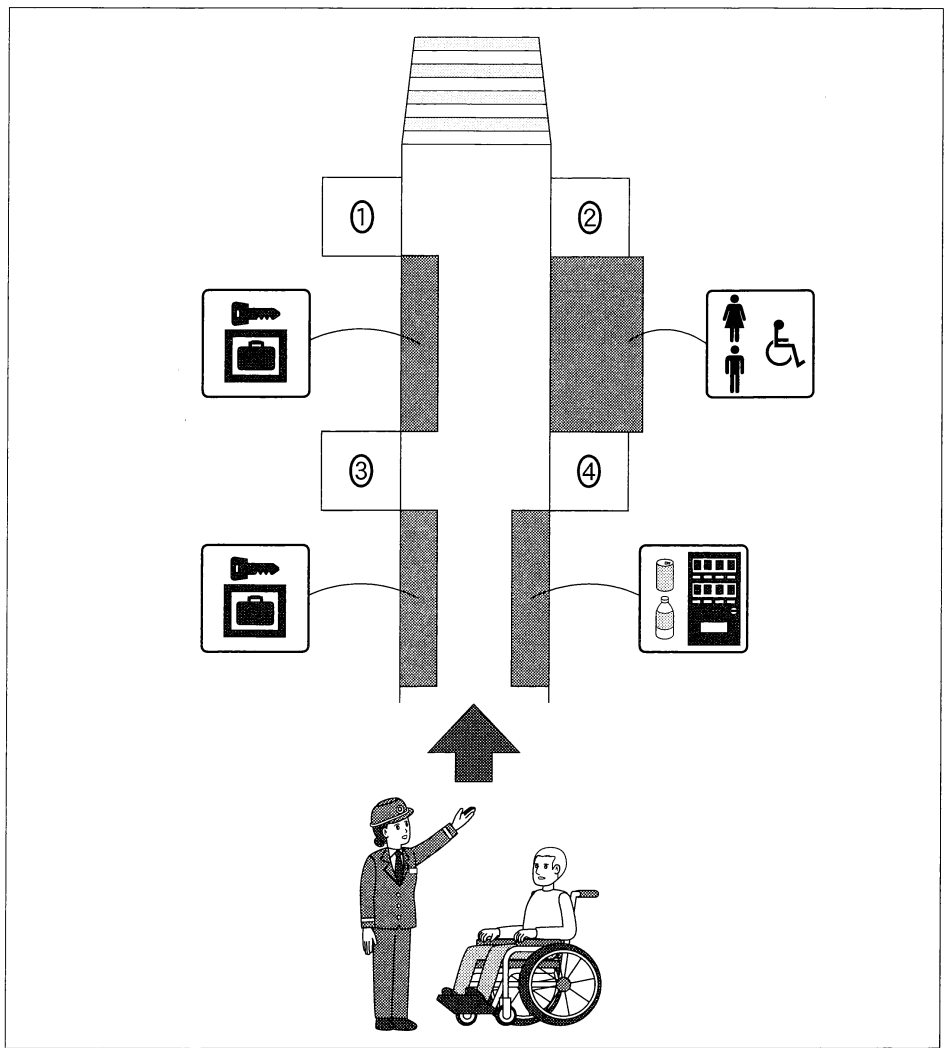

これで第2問は終わりです。

### 第3問 (配点 18) 音声は1回流れます。

第3問は問12から問17までの6問です。それぞれの問いについて、対話の場面が日本語で書かれています。対話を聞き、問いの答えとして最も適切なものを、四つの選択肢(①~④)のうちから一つずつ選びなさい。(問いの英文は書かれています。)

問12 同窓会で先生が卒業生と話をしています。

What does the teacher have to do on April 14th? 12

- ① Attend a meeting
- ② Have a rehearsal
- ③ Meet with students
- ④ See the musical

問13 台所で夫婦が食料品を片付けています。

What will be put away first? 13

- ① Bags
- ② Boxes
- ③ Cans
- ④ Containers

問14 職場で女性が男性に中止になった会議について尋ねています。

Which is true according to the conversation? 14

- ① The man didn't make a mistake with the email.
- ② The man sent the woman an email.
- ③ The woman didn't get an email from the man.
- ④ The woman received the wrong email.

問15 イギリスにいる弟が、東京に住んでいる姉と電話で話をしています。

What does the woman think about her brother's plan?

15

- ① He doesn't have to decide the time of his visit.
- ② He should come earlier for the cherry blossoms.
- ③ The cherry trees will be blooming when he comes.
- ④ The weather won't be so cold when he comes.

問16 友人同士が野球の試合のチケットについて話をしています。

Why is the man in a bad mood?

16

- ① He couldn't get a ticket.
- ② He got a ticket too early.
- ③ The woman didn't get a ticket for him.
- ④ The woman got a ticket before he did.

問17 友人同士が通りを歩きながら話をしています。

What did the woman do?

17

- ① She forgot the prime minister's name.
- ② She mistook a man for someone else.
- ③ She told the man the actor's name.
- ④ She watched an old movie recently.

これで第3問は終わりです。

## 第4問 (配点 12) 音声は1回流れます。

第4問はAとBの二つの部分に分かれています。

**A**

第4問Aは問18から問25の8問です。話を聞き、それぞれの問いの答えとして最も適切なものを、選択肢から選びなさい。問題文と図表を読む時間が与えられた後、音声流れます。

問18~21 あなたは、授業で配られたワークシートのグラフを完成させようとしています。先生の説明を聞き、四つの空欄  ~  に入れるのに最も適切なものを、四つの選択肢(①~④)のうちから一つずつ選びなさい。

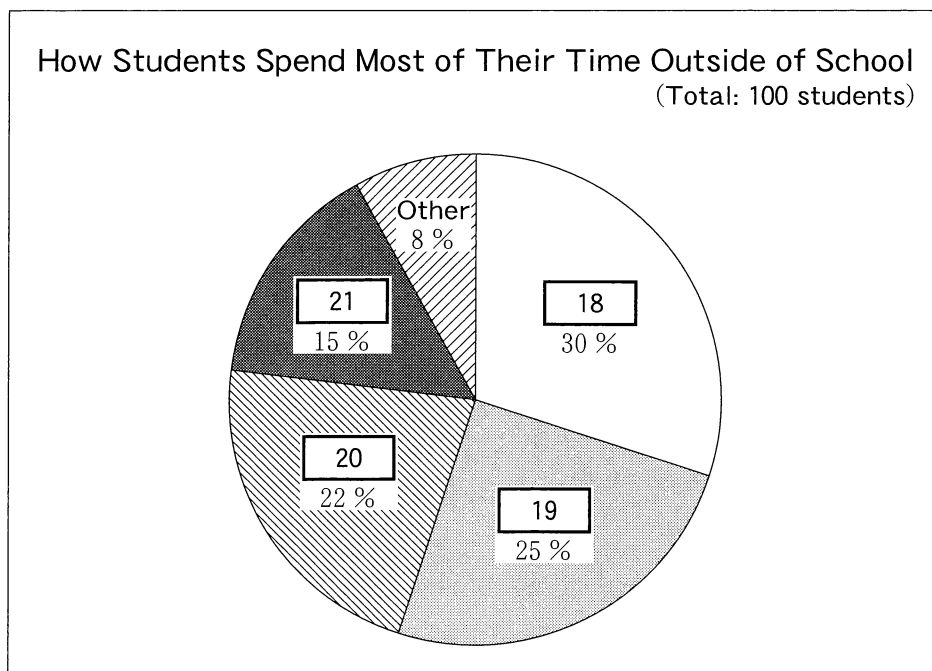

- ① Going out with friends
- ② Playing online games
- ③ Studying
- ④ Working part-time

問22～25 あなたは、留学先のホストファミリーが経営している DVD ショップで手伝いをしていて、DVD の値下げについての説明を聞いています。話を聞き、下の表の四つの空欄  ～  に入れるのに最も適切なものを、五つの選択肢(①～⑤)のうちから一つずつ選びなさい。選択肢は2回以上使ってもかまいません。

Titles	Release date	Discount
Gilbert's Year to Remember	1985	
★ Two Dogs and a Boy	1997	<input type="text" value="22"/>
Don't Forget Me in the Meantime	2003	<input type="text" value="23"/>
★ A Monkey in My Garden	2007	<input type="text" value="24"/>
A Journey to Another World	2016	
A Moment Frozen in a Memory	2019	<input type="text" value="25"/>

- ① 10 %
- ② 20 %
- ③ 30 %
- ④ 40 %
- ⑤ no discount

これで第4問Aは終わりです。

**B**

第4問Bは問26の1問です。話を聞き、示された条件に最も合うものを、  
 四つの選択肢(①~④)のうちから一つ選びなさい。下の表を参考にしてメモを  
 取ってもかまいません。状況と条件を読む時間が与えられた後、音声の流れま  
 す。

状況

あなたは、旅行先のニューヨークで見るミュージカルを一つ決めるために、  
 四人の友人のアドバイスを聞いています。

あなたが考えている条件

- A. 楽しく笑えるコメディであること
- B. 人気があること
- C. 平日に公演があること

Musical titles	Condition A	Condition B	Condition C
① It's Really Funny You Should Say That!			
② My Darling, Don't Make Me Laugh			
③ Sam and Keith's Laugh Out Loud Adventure			
④ You Put the 'Fun' in Funny			

問26 “ 26 ” is the musical you are most likely to choose.

- ① It's Really Funny You Should Say That!
- ② My Darling, Don't Make Me Laugh
- ③ Sam and Keith's Laugh Out Loud Adventure
- ④ You Put the 'Fun' in Funny

**これで第4問Bは終わりです。**

(下書き用紙)

リスニングの試験問題は次に続く。



## 第5問 (配点 15) 音声は1回流れます。

第5問は問27から問33の7問です。

最初に講義を聞き、問27から問32に答えなさい。次に続きを聞き、問33に答えなさい。状況・ワークシート、問い及び図表を読む時間が与えられた後、音声の流れます。

### 状況

あなたはアメリカの大学で、幸福観についての講義を、ワークシートにメモを取りながら聞いています。

### ワークシート

#### ○ World Happiness Report

・ Purpose: To promote \_\_\_\_\_ { 27 } \_\_\_\_\_ happiness and well-being

・ Scandinavian countries: Consistently happiest in the world (since 2012)

Why? ⇒ “Hygge” lifestyle in Denmark



spread around the world in 2016

#### ○ Interpretations of Hygge

	Popular Image of Hygge	Real Hygge in Denmark
What	28	29
Where	30	31
How	special	ordinary

問27 ワークシートの空欄  に入れるのに最も適切なものを、四つの選択肢  
(①~④)のうちから一つ選びなさい。

- ① a sustainable development goal beyond
- ② a sustainable economy supporting
- ③ a sustainable natural environment for
- ④ a sustainable society challenging

問28~31 ワークシートの空欄  ~  に入れるのに最も適切なもの  
を、六つの選択肢(①~⑥)のうちから一つずつ選びなさい。選択肢は2回以上  
使ってもかまいません。

- ① goods
- ② relationships
- ③ tasks
- ④ everywhere
- ⑤ indoors
- ⑥ outdoors

問32 講義の内容と一致するものはどれか。最も適切なものを、四つの選択肢  
(①~④)のうちから一つ選びなさい。

- ① Danish people are against high taxes to maintain a standard of living.
- ② Danish people spend less money on basic needs than on socializing.
- ③ Danish people's income is large enough to encourage a life of luxury.
- ④ Danish people's welfare system allows them to live meaningful lives.

第5問はさらに続きます。

問33 講義の続きを聞き、下の図から読み取れる情報と講義全体の内容からどのよ  
うなことが言えるか、最も適切なものを、四つの選択肢(①~④)のうちから一  
つ選びなさい。 33

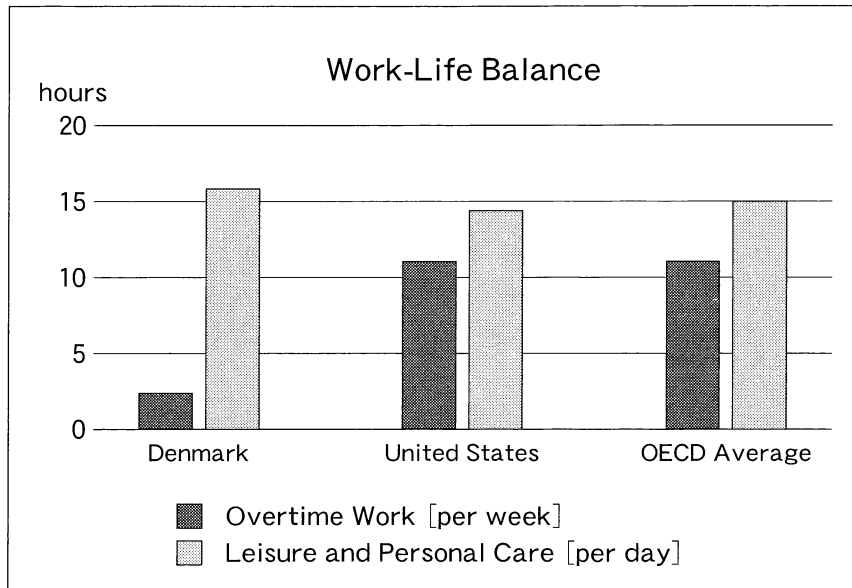

- ① People in Denmark do less overtime work while maintaining their productivity.
- ② People in Denmark enjoy working more, even though their income is guaranteed.
- ③ People in OECD countries are more productive because they work more overtime.
- ④ People in the US have an expensive lifestyle but the most time for leisure.

これで第5問は終わりです。

(下書き用紙)

リスニングの試験問題は次に続く。

第6問 (配点 14) 音声は1回流れます。

第6問はAとBの二つの部分に分かれています。

**A** 第6問Aは問34・問35の2問です。二人の対話を聞き、それぞれの問いの答えとして最も適切なものを、四つの選択肢(①~④)のうちから一つずつ選びなさい。(問いの英文は書かれています。) 状況と問いを読む時間が与えられた後、音声流れます。

状況

JaneがShoとフランス留学について話をしています。

問34 What is Jane's main point? **34**

- ① A native French-speaking host family offers the best experience.
- ② Having a non-native dormitory roommate is more educational.
- ③ Living with a native speaker shouldn't be a priority.
- ④ The dormitory offers the best language experience.

問35 What choice does Sho need to make? **35**

- ① Whether to choose a language program or a culture program
- ② Whether to choose the study abroad program or not
- ③ Whether to stay with a host family or at the dormitory
- ④ Whether to stay with a native French-speaking family or not

これで第6問Aは終わりです。

(下書き用紙)

リスニングの試験問題は次に続く。

**B** 第6問Bは問36・問37の2問です。会話を聞き、それぞれの問いの答えとして最も適切なものを、選択肢のうちから一つずつ選びなさい。下の表を参考にしてメモを取ってもかまいません。状況と問いを読む時間が与えられた後、音声がかかります。

状況

四人の学生(Yasuko, Kate, Luke, Michael)が、店でもらうレシートについて意見交換をしています。

Yasuko	
Kate	
Luke	
Michael	

問36 会話が終わった時点で、レシートの電子化に賛成した人は四人のうち何人でしたか。四つの選択肢(①~④)のうちから一つ選びなさい。 36

- ① 1人
- ② 2人
- ③ 3人
- ④ 4人

問37 会話を踏まえて、Luke の意見を最もよく表している図表を、四つの選択肢

(①~④)のうちから一つ選びなさい。

37

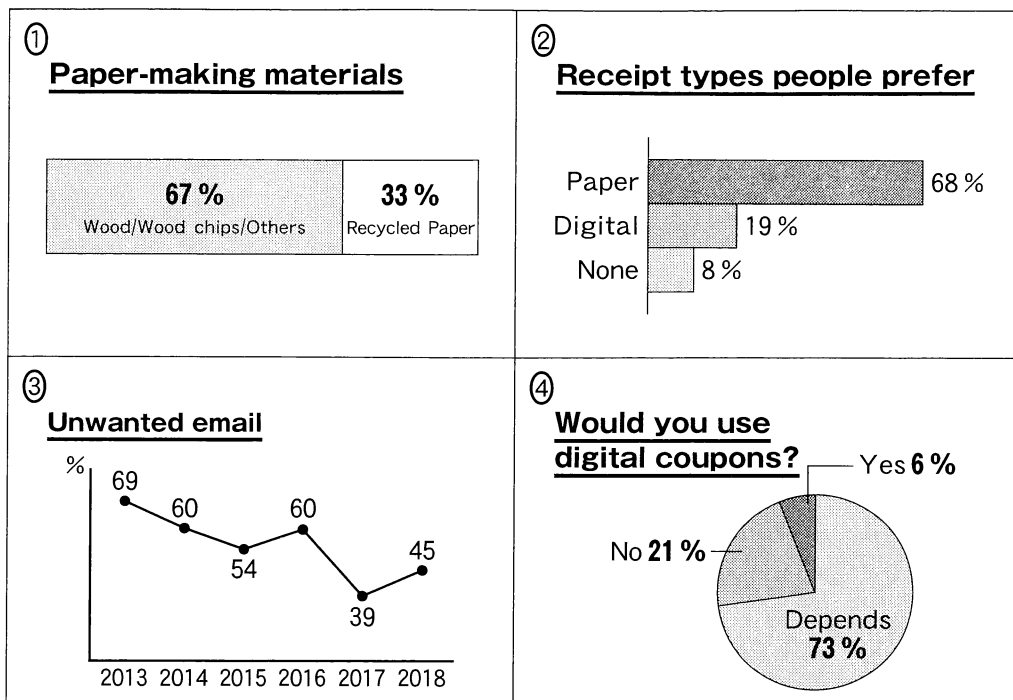

これで第6問Bは終わります。